

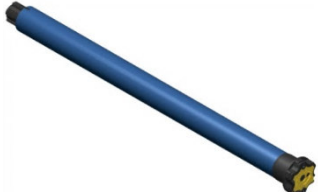

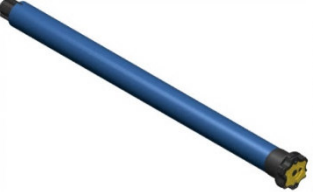
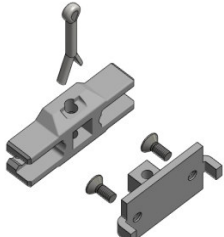
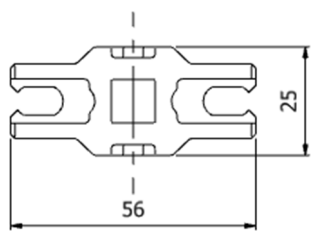

## 410 Entraînement électrique - Moteur électrique

Articles	Description
<p>Art.21OXI_</p>  <p>Art. 21OXI10/17WTRH Art. 21OXI20/17WTRH</p>	<p><b>Moteur standard Somfy Oximo 50 WT RH</b> commande filaire fin de course mécanique Ø47mm 230V</p> <p>Moteur Oximo 50 WT RH 10Nm 17 t/min Moteur Oximo 50 WT RH 20Nm 17 t/min</p>
<p>Art. 21OXI_</p>  <p>Art. 21OXI10/17RTSRH Art. 21OXI20/17RTSRH</p>	<p><b>Moteur radio Somfy Oximo 50 RTS RH</b> commande radio intégrée Ø47mm 230V</p> <p>Moteur Oximo 50 10Nm 17 t/min Moteur Oximo 50 20Nm 17 t/min</p>
<p>Art. 01SM50RH</p>  	<p><b>Support moteur</b> pour moteur Somfy Oximo 50 WT RH pour moteur Somfy Oximo 50 RTS RH</p>
<p><b>Télécommande <i>Telis</i></b> Art. 01TELIS1BL / 01TELIS1GR Art. 01TELIS4BL / 01TELIS4GR</p>  <p>Art. 01TELIS6BL / 01TELIS6GR Art. 01TELIS16BL / 01TELIS16GR</p> 	<p><b>Émetteur portable pour moteur radio Somfy</b> <b>Telis 1 RTS</b> Télécommande 1 canal, Blanc ou Gris <b>Telis 4 RTS</b> Télécommande 5 canaux, Blanc ou Gris Autre couleur sur demande</p> <p><b>Telis 6 Chronis RTS</b> Télécommande 6 canaux, Blanc ou Gris <b>Telis 16 RTS</b> Télécommande 16 canaux, Blanc ou Gris</p>
<p>Art. 01SMORTS1BL Art. 01SMORTS1GR</p> 	<p><b>Interrupteur Smooove RTS</b> Émetteur mural pour moteur radio Somfy Blanc ou Gris, autre couleur sur demande</p>

**120 VOLET ROULANT EN ALUMINIUM - RAPIDO**

120.401

**410 Entraînement électrique - Moteur électrique**

Articles	Description
----------	-------------

Art. 08PHS/3  
Art. 08PHK/3



Prise Hirschmann STAS3, mâle, côté moteur, mâle  
Prise Hirschmann STAK3, femelle, côté alimentation  
4x1.5mm<sup>2</sup>, 3+PE

**Prise STAS3**  
côté moteur

**Prise STAK3**  
côté alimentation

Kabelquerschnitt  
4 x 1,5<sup>2</sup>

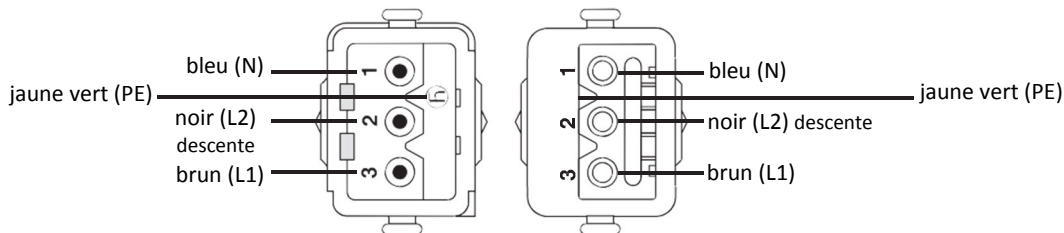
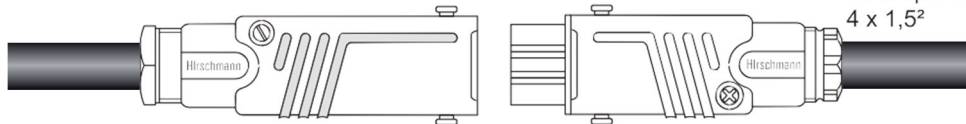

**Câblage avec interrupteur unipolaire**

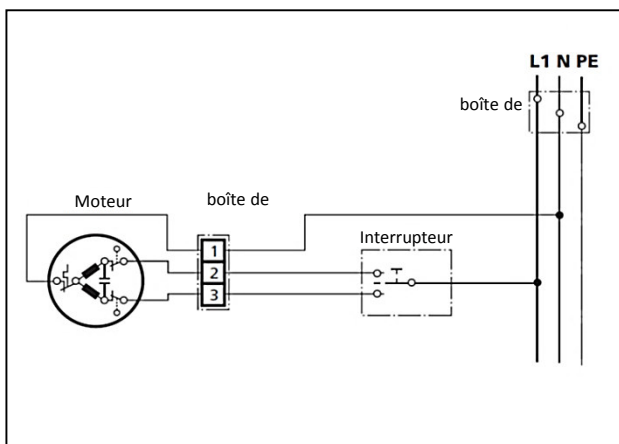

**Câblage avec interrupteur bipolaire**

